



Arbetslivskriminalitet; Sverige vs Finland?

af Klintberg & Björk

KTH/Byggvetenskap

Uppdrag finansierat av Byggbranschens utvecklingsfond SBUF och Centrum för Byggeffektivitet/KTH

tord.klintberg@byv.kth.se

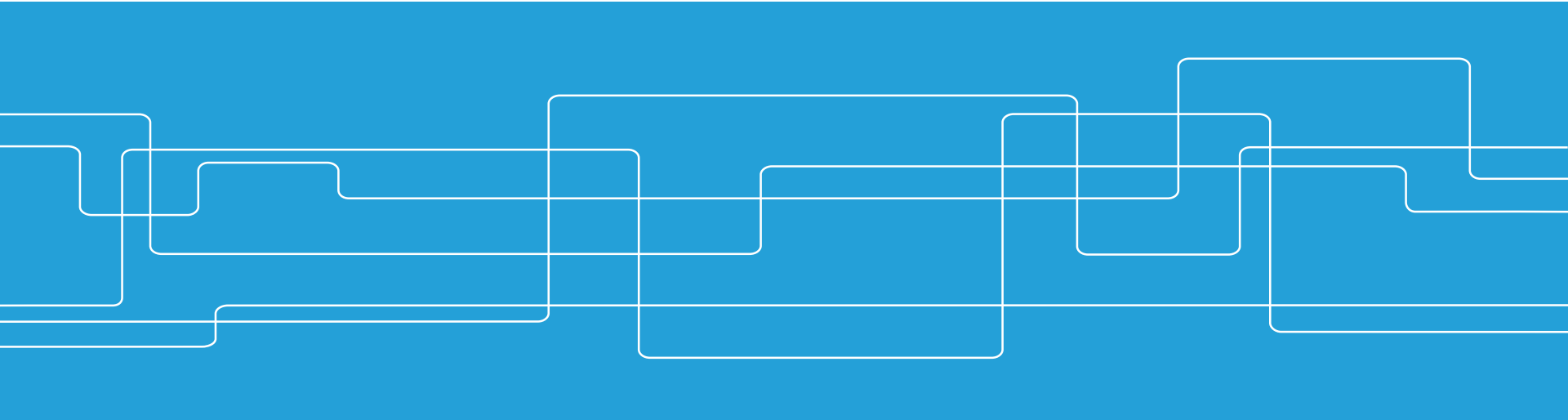



Finland Informationsvägar → Organisation ---

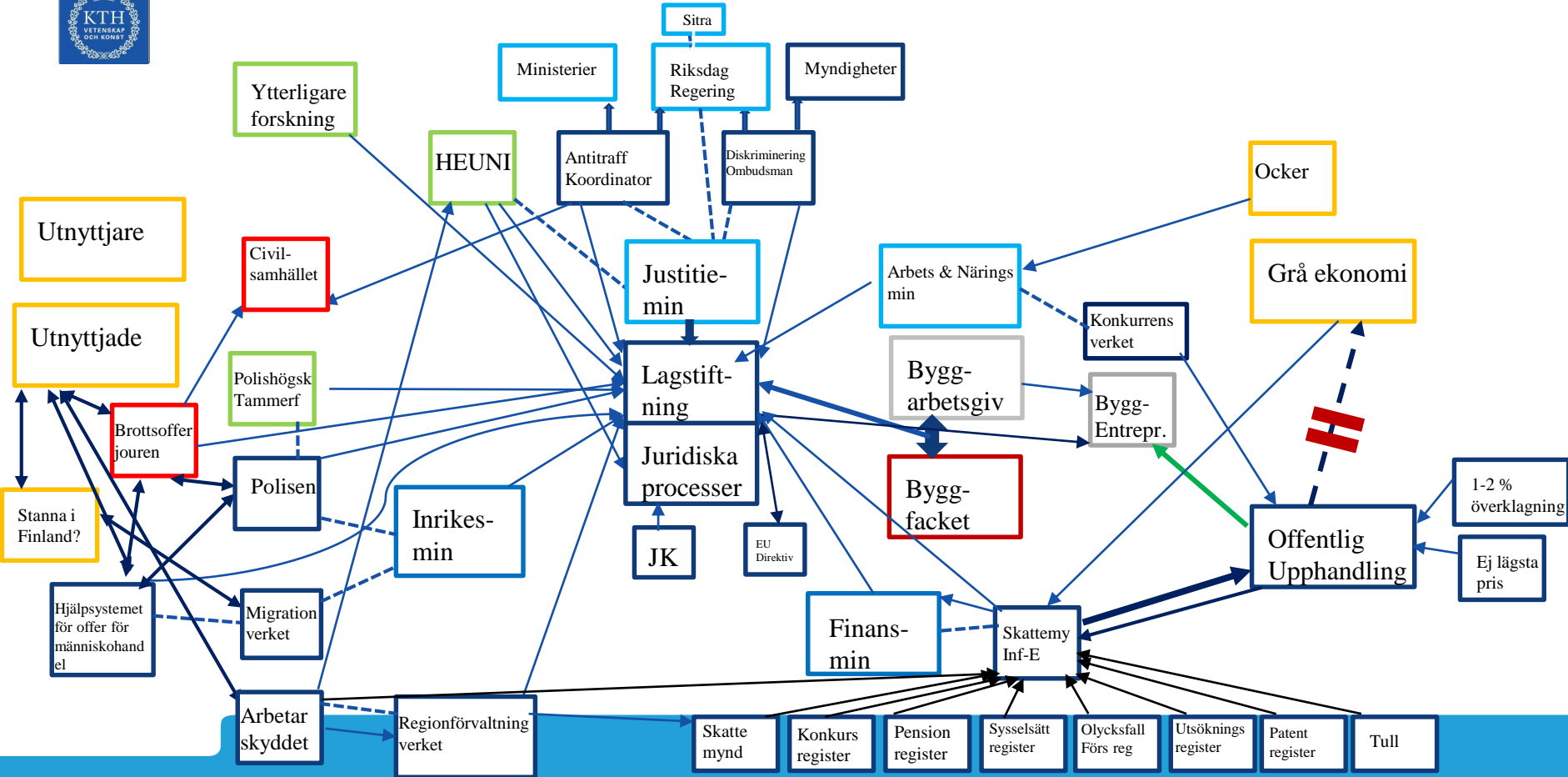



Sverige Informationsvägar →

Organisation ---

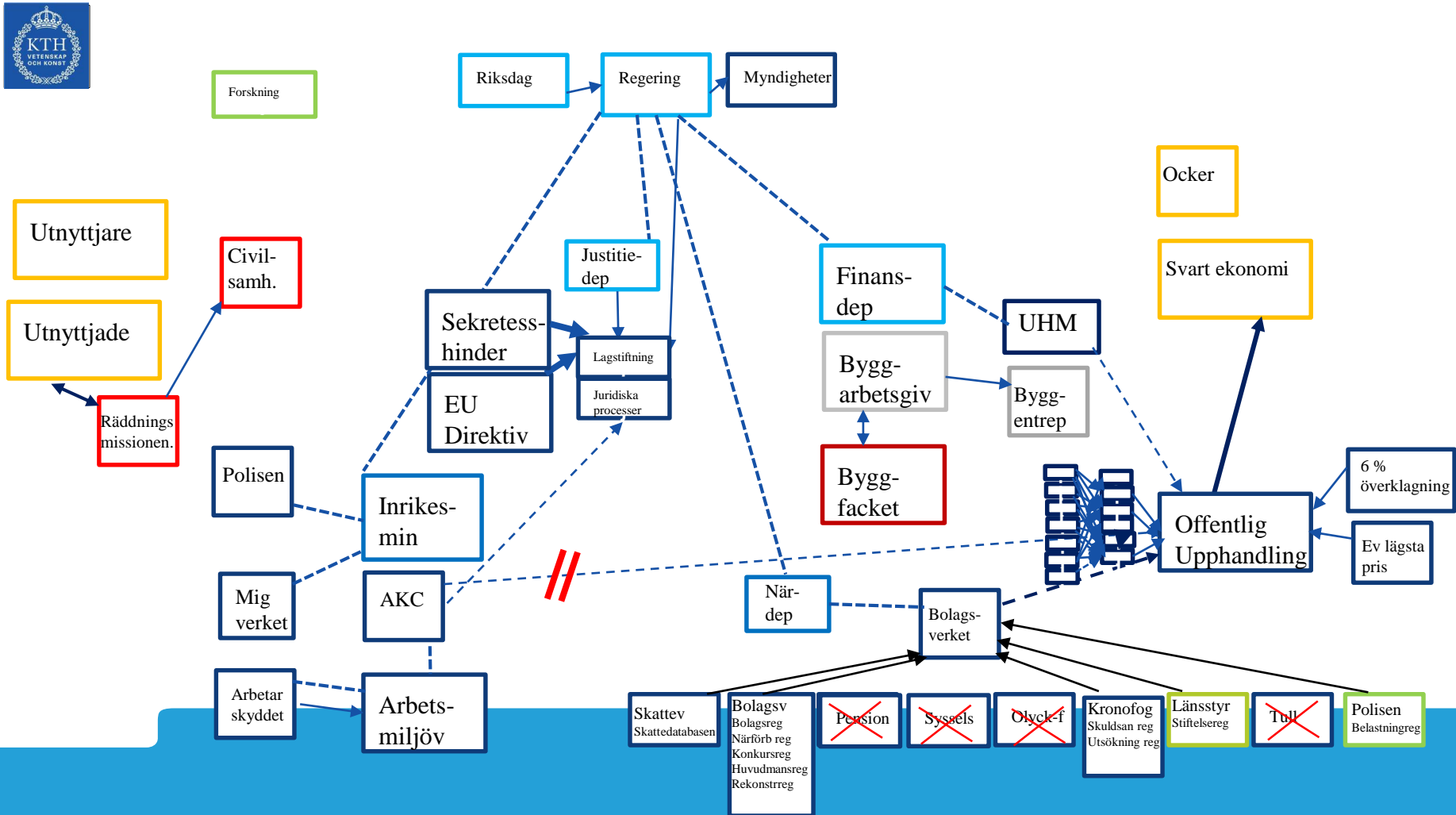

Lagstiftning

Finland

- Justitieministeriet aktivt avseende arbetslivskriminalitet och människohandel
 - Lagstiftning baseras på finsk strafflagstiftning
 - Måttlig influens av sekretesslagstiftning
 - Diskrimineringsombudsmannen kontakt med myndigheter
 - Antittrafficking koordinator samspel mellan ministerier, civilsamhälle
 - Forskning/HEUNI
- Lagstiftning väcks av politiker, tjänstemän, i forskning eller civilsamhället
 - Forskning ex.vis HEUNI, Arbetsmarknadens parter, Brottsofferjouren

Sverige

- Justitiedepartementet passivt
 - Lagstiftning baseras på Eu:s gemenskapsrättsakter
 - Stark influens av sekretesslagstiftning
 - Inget centralt operativt kansli
 - Ej påverkan från forskning
 - Lagstiftning drivs via politiska initiativ och utredningar
- Ointresse för frågan hos svenska departement....

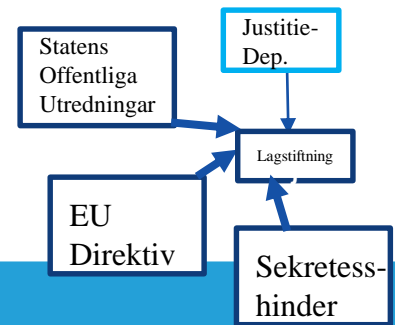
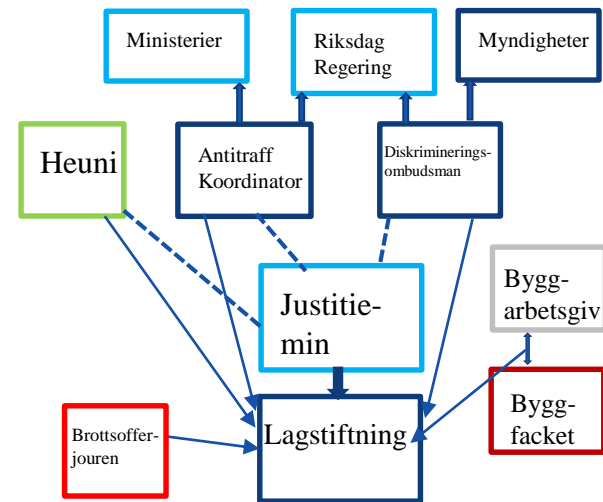



Juridiska processer

Finland

- Kontakt och samarbete mellan myndigheter och offer för människohandel
- Förundersökningsprocessen utvecklas
 - Mer kunskap om arbetslivskriminalitet och människohandel
 - Samarbete med forskning
 - Specialiståklagare och nätverk som utvecklar förundersökningsprocessen
 - Biträdande justitiekanslern analyserade och utvärderade 50 förundersökningar ledde till åtgärder
 - Straffansvar
 - Fler domar i Finland jämfört med övriga Norden
 - Leder brott till relevanta domar?
 - Om inte så väcks frågan om förnyad lagstiftning

Sverige

- Offer för människohandel utvisas
- AKC
 - Sedan 1/7 2024 får AKC dela information med varandra
 - Digitala systemen hos olika myndigheter är inte synkroniserade
- Ej hittat specialiståklagare mot människohandel
- Ej hittat utvärdering av förundersökningar avseende människohandel
- Enstaka domar

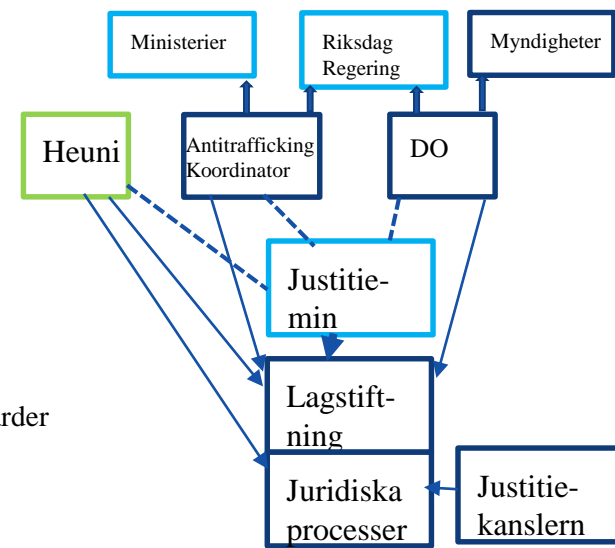



Forskning

Finland

- HEUNI FN-institut placerad vid Justitieministeriet
 - ”Upptäckte” människohandel vid möte hos svenska arbetsmarknadsdep 2007
 - 26 rapporter,
 - människohandel
 - regeringsberedningar
 - juridik
 - underentreprenörer
 - offentlig upphandling
 - underbetalning
 - omvärldsbevakning
- Polishögskolan i Tammerfors
 - kompetensutveckling
 - myndighetssamarbete
- Annan forskning

Samarbete med ministerier och myndigheter och påverkar lagstiftning direkt...

Sverige

- BRÅ ska nu påbörja forskning på arbetslivskriminalitet
- Örebro Universitet MJ Människoexploatering samarbete med Jämställdhetsmyndigheten
- Institutet för framtidsfrågor AR
- Forskare finns i SOU-er men då utan omvärldsbevakning
- Forskare finns i Delegationen mot Arbetslivskriminalitet

Inget samarbete mellan forskning och departement//myndigheter och påverkar inte lagstiftning ...

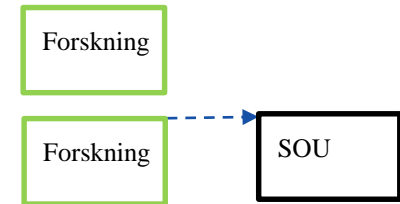
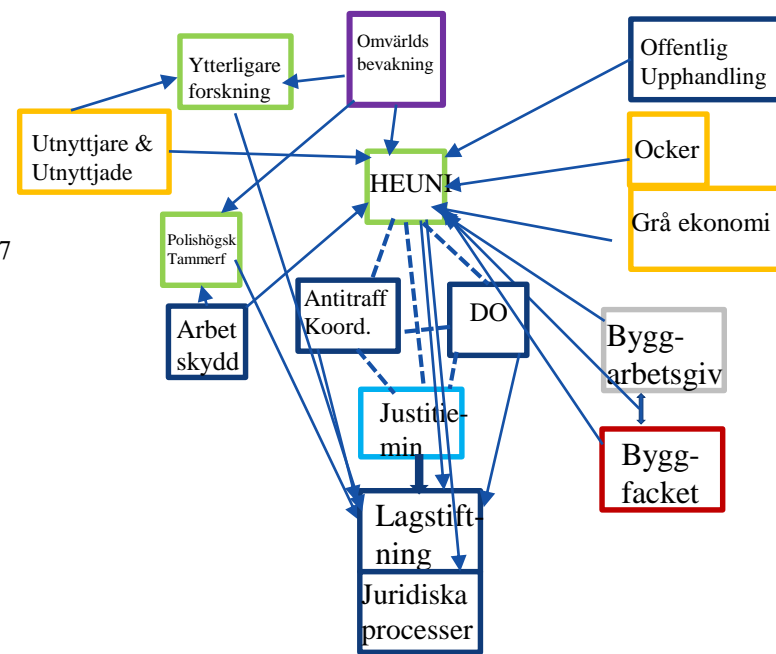

Arbetarskyddet

Finland

Hör till Regionförvaltningsverket (Länsstyrelsen). Är de tjänstemän som tidigt upptäckte arbetslivskriminalitet och människohandel. Inspekterar byggen avseende:

- Arbetarskyddet inspekterar cirka 200 arbetsplatser per månad avseende utländsk arbetskraft
- Säkerhet, sociala och ekonomiska aspekter; lön och bostadssituation. Språkkunniga
- Samarbetar med andra myndigheter; polis, skattemyndigheten gränsbevakning och åklagare
 - Kunskap kommer fram till upphandlande myndigheter via Skattemyndigheten
 - Det finns domar som härrör från arbetarskyddet
- Tar fram kommunikationsmaterial på många språk, samarbetar med forskning

Sverige

Sorterar under Arbetsmiljöverket. Upptäckte tidigt arbetslivskriminalitet. Inspekterar byggen avseende:

- Säkerhet
- Genom AKC så samarbetar nu Arbetsförmedlingen, Arbetsmiljöverket, Ekobrottsmyndigheten, Försäkringskassan, Jämställdhetsmyndigheten, Migrationsverket, Polismyndigheten, Skatteverket och Åklagarmyndigheten.
 - AKC inspekterar knappt 300 arbetsplatser per månad varav cirka tio är på kvällen och helgtider
 - Upphandlande myndigheter har inte samarbete med AKC
 - Ingående myndigheter kan nu dela data trots sekretesslagstiftning
 - AKC:s datasystem är inte synkroniserade

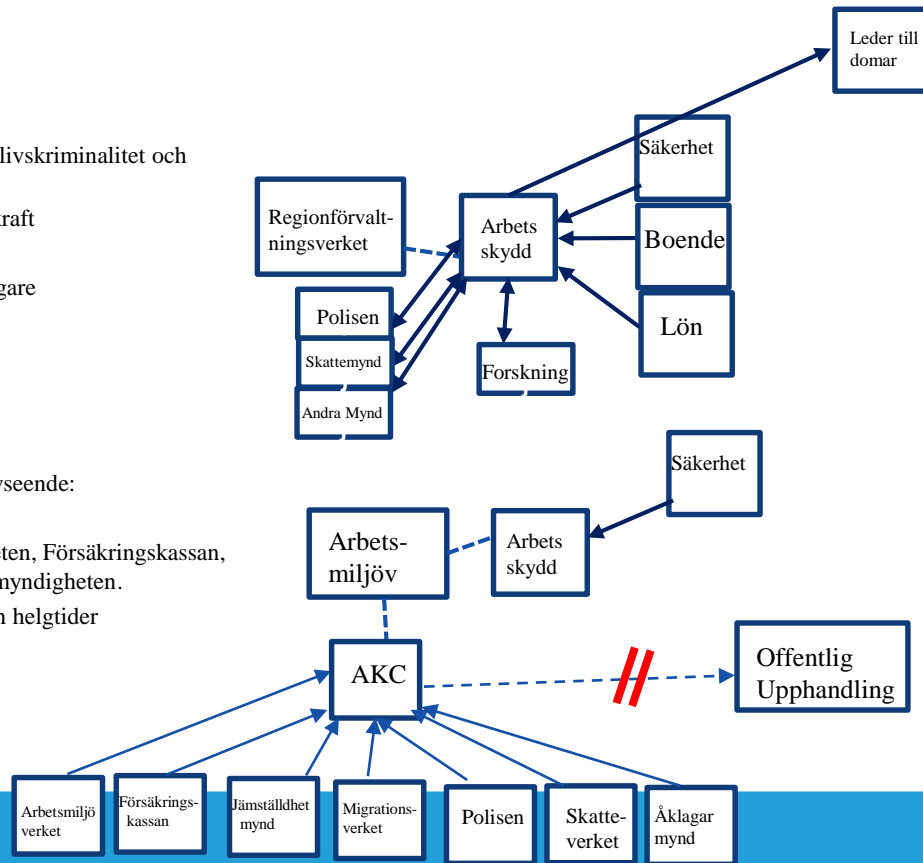



Stora byggen; Instämpling till Skattemyndigheten

Finland

Stora byggen; Arbetare stämplar in till Skattemyndigheten som får:

- Arbetsgivarsamband, arbetstid, lön, sociala avgifter
- Stora fakturor

Skattemyndigheten har även:

- Byggbolagets årsredovisning och deklarationer
- Med dessa data kan oegentligheter spåras
- Om felaktigheter upptäcks så utgår viten av olika storlek
 - Alla viten rapporteras till ledningsgruppen

Sverige

Detta system finns inte i Sverige

- Kan Skatteverket initiera detta?
- Flera byggbolag har visat intresse...

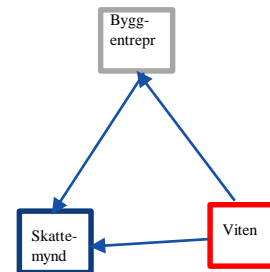



Kontroll av UE; Beställaransvarslagen

Finland

Beställare, exempelvis huvudentreprenörer, måste säkerställa att underentreprenörer fullgör förpliktelser avseende:

- Register: förskottsuppbörds- arbetsgivar- mervärdesskattregistret.
- Inbetalat: skatter och pensionsförsäkringar enligt kollektivavtal
- Inbetalat: försäkringar: företagshälsovårds- och olycksfallsförsäkring
- Viten

Gäller bara för ett UE-led

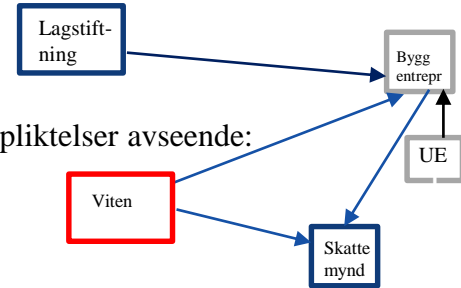

Sverige

Beställaransvarslagen finns ej i Sverige

- Ett byggbolag kan frivilligt göra kontroll på underentreprenör via Lösen och Fora
- En byggherre/huvudentreprenör kan göra kontroll på underentreprenörer via UC m. fl

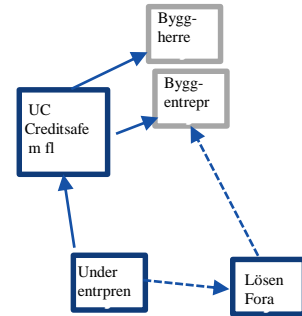



Myndigheters informationsinhämtning offentlig upphandling

Finland

- Via Skattemyndighetens informationsgrupp
 - Arbetsgivar samband
 - Skatt, arbetsgivaravgifter, Kronofogden, stora fakturor
 - Data från Arbetarskyddets inspektioner
 - Viten
 - 25 personer

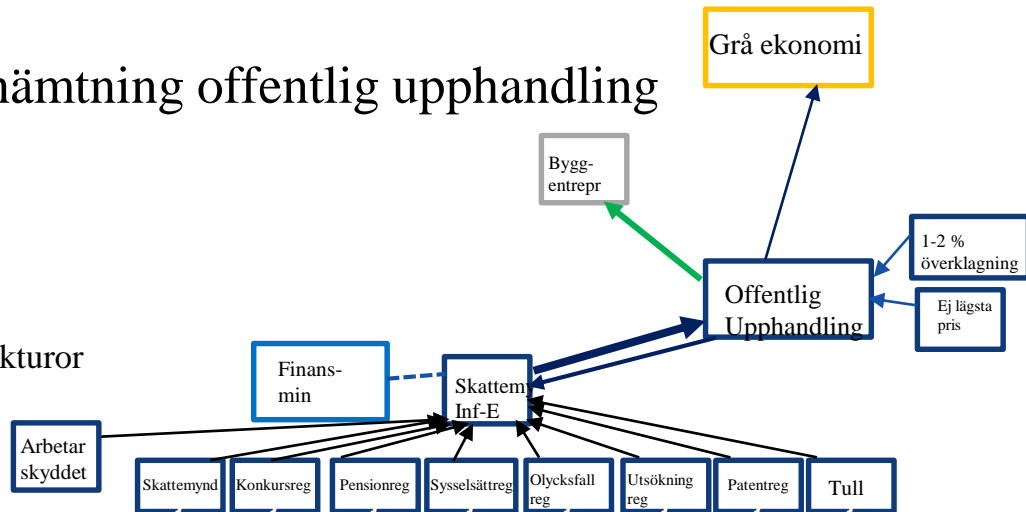

Sverige

- Från 2025: Via Bolagsverket enligt Leverantörskontrollsutredningen
 - Kommer datasystemen bli samordnade
 - 150 miljoner enligt budgetpropositionen
- Göteborg: information från domar ej från viten
- SKR: information ej från AKC

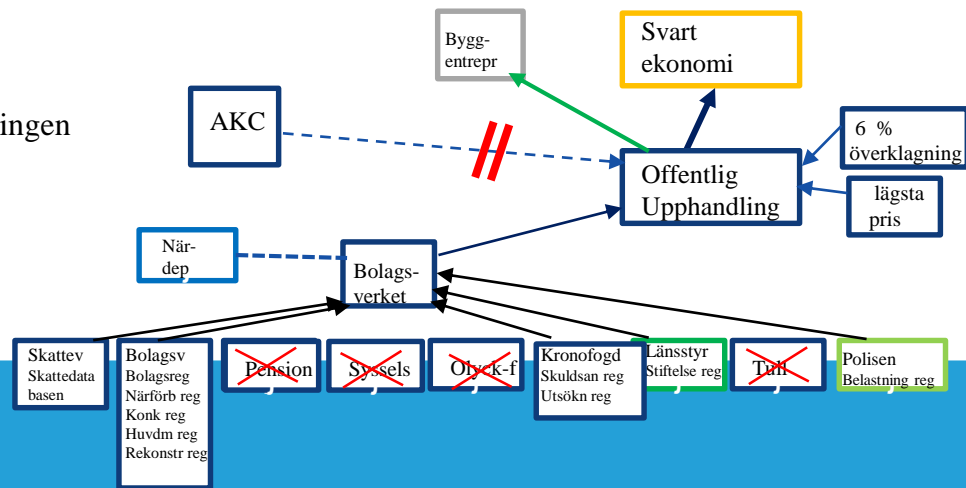



Offentliga upphandlingar

Finland

Statligt, regionalt, kommunalt inköp av tjänster. 20 miljarder Euro/år

Finland försöker undvika grå ekonomi genom:

- Att ta anbud med bästa förhållande mellan pris och kvalitet
- Upphandlare tar regelmässigt inte lägsta priset och undviker då att bli överklagade pga priset
- Kontrollerar data från Informationsenheten och straffregisterutdrag och ger feed-back till Informationsenheten
- Det finns ett nätverk för upphandlare samt utbildning
- Leverantörer kontrolleras också under pågående kontraktperiod
- Inhägnade byggarbetsplatser
- Stämpla in till Skattemyndigheten vid stora byggen

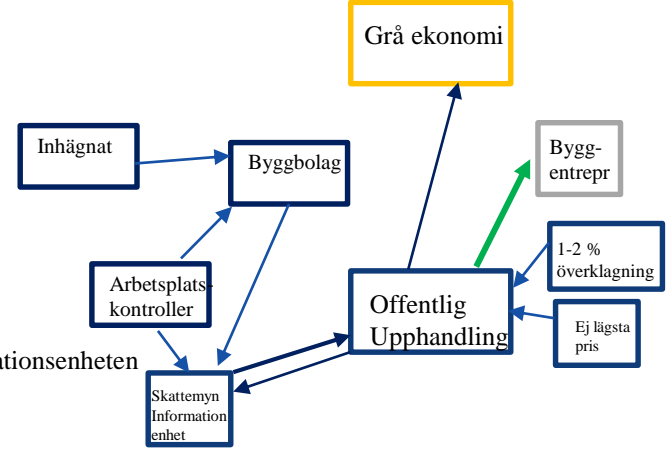

Sverige

Statligt, regionalt, kommunalt inköp av tjänster, ofta höga belopp. Knappt 900 miljarder kronor/år

Olika organisationer i Sverige försöker undvika svart ekonomi genom:

- System med Föranmälan & Leverantörskontroll
 - Samla in data från UC, Creditsafe, Moxy, Infobric
 - Samla in data från domar & egna erfarenheter, det går sämre från viten
 - Arbetskraftskontroller något företag med biometri
 - Det kan komma genom Bolagsverkets samordning
 - Något företag gång via Lösen och Fora
 - Ej via AKC

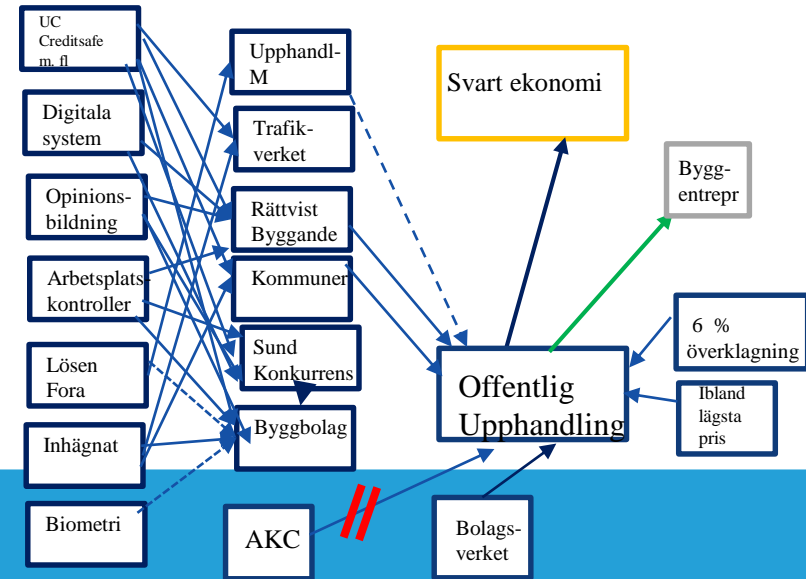

Hur effektiva är Finlands respektive Sveriges system och vad kostar de?



Arbetsmarknadsfrågor

Finland

- Medvetenhet hos parterna om problemet i över 25 år
- Byggarbetsgivarna och byggfack samarbetat i 25 år, påverkat alla regeringar
 - Initierat över 10 lagar tillsammans EX; Bildföresatt ID, Beställansvarslagen, Omvänd moms, Skattenummer, Byggherrens/Huvudentreprenörens ansvar mot utländska byggarbetare
 - Kollektivavtal är lag
 - Innebär en ansvarsdelning mellan stat och arbetsgivarnas parter
 - Arbetsgivare & fack ansvarar för lönesättning, strejk/lockoutvapen mm
 - Staten ansvarar för att bekämpa brottslighet

Sverige

- Medvetenhet hos parterna i väsentligt kortare tid
 - Samarbetat i övergripande initiativ som Byggmarknadskommisionen och Delegationen mot arbetslivskriminalitet
 - Byggnads punkt 10.2 kollektivavtalet 2023
 - Fördjupad kontroll
 - Lönespecifikationer för en period av två år bakåt i tiden,
 - uppgifter i ID06
 - arbetstidsöverenskommelse
 - individuellt gjorda utbetalningar av löner och andra ersättningar de senaste sex månaderna
 - inbetald skatt till Skatteverket eller annat lands skattemyndighet
 - eventuella A1-intyg,
 - FORA-kvittenser avseende pensionsinbetalningar
 - Hängavtal; Vad händer om Byggnads vill säga upp ett hängavtal?
 - Inga initierade lagar
 - Kollektivavtal är inte lag
 - Det är svårt att se var statens ansvar börjar och var parternas ansvar börjar...

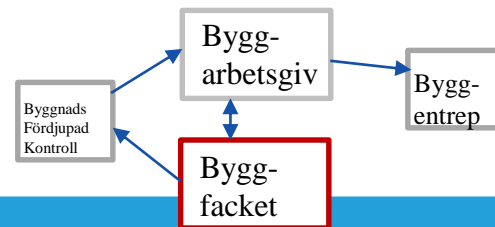
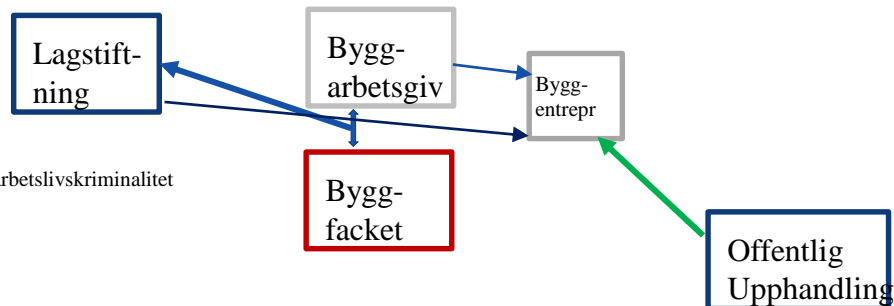



Civilsamhället för utsatta

Finland

Kontakt och samarbete mellan myndigheter offer för människohandel

Brottsofferjouren

- Hör till Röda Korset 31 lokala serviceställen i Finland. 80 proffs 560 frivilliga (30 jurister) Människohandel ---

Hjälpssystemet för offer för människohandel

- Under Migrationsverket/Inrikesministeriet Arbetar mot människohandel Utbildar, polis, flygplatser, gränspoliserna
- Reflektionsperiod, Samarbete mellan polis och offer
- Uppehållstillstånd ligger hos Migrationsverket

Brottsofferjouren & Hjälpsystemet för offer... tillsammans

- Agerat inom lagstiftning, samarbete med Polis, Hjälpsystemet, Arbetarskydd

Baserar sig på EU:s brottsofferdirektiv

Sverige

Offer för människohandel utvisas

Fastighetsanställdas förbund: Samarbete med arbetsgivare inom Almega

Jämställdhetsmyndigheten samarbete med forskning

Räddningsmissionen Samarbetar med Västra Götalandsregionen

Solidariska byggare wallraff som rysktalande byggarbetare

Fackligt center för papperslösa

Samarbete med människohandelsoffer för att hindra människoexploatörer och svart ekonomi?

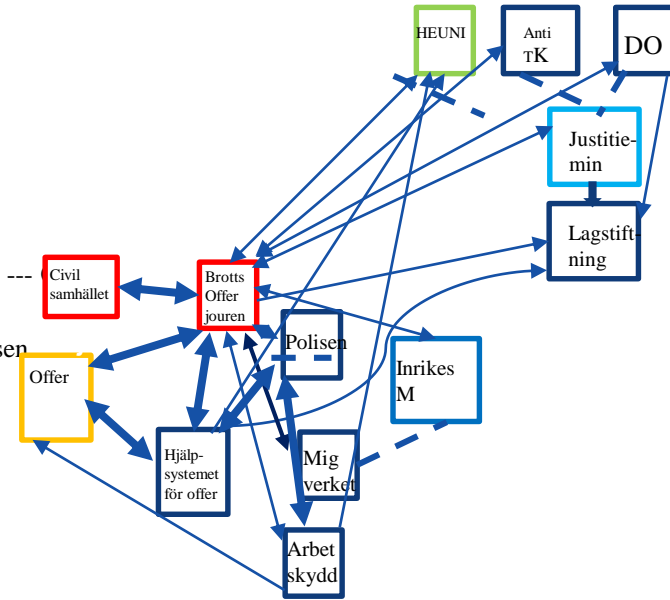



Ekonomiskt Fusk enligt tjänsteman på Skatteverket

- Inte betalar skatt eller sociala avgifter
- Överdebiterar.
- Strategiskt budgivning.
 - Om man har ett ramavtal så nollar man vissa tjänster, medan man tar till rejält på den viktigaste tjänsten.
 - Om kommunen ber om en nolltjänst så säger men tyvärr alla våra personer är upptagna.
 - Det kan också vara så att du har två flera bolag som nollar de flesta men har en dyr tjänst på olika ställen
- Leta Ätor
 - Letar fel i upphandlingskontraktet där du inte har ansvar:
 - Om du endast bygger ovan jord så gäller det att hitta fel under mark
 - Bygghissen går sönder just den dagen då allt material måste bäras upp för hand



FIFU Svenska skatteverket: Förebyggande fenomenbaserad information för upphandlare och utredare

Projekt Skatteverket 2013-2018: Idé

- Operativt hjälpa enheter (kommuner etc) inom offentlig upphandling
- Skydda lagliga entreprenörer istället för att jaga olagliga
 - Brytpunkten; Inspel från branschorganisation
 - Analys av kriminella bolag
 - A, B och C företag
- Formulera kvalificeringskrav för upphandling
 - Bolag får visa att de historiskt har handlat rätt
- Formulera argument vid överklagan
- Formulera önskad lagstiftning till Finans- och Justitiedepartementen

Kan kvalificeringskraven användas av en huvudentreprenör?

Intresse för FIFU från finska Skattemyndigheten och från svenska parter!



Vad kostar den grå respektive svarta ekonomin?

Finland

Skattemyndigheten: I Finland arbetas det svart för 900–1 400 miljoner euro om året 2022. [Mäta den grå ekonomin - Harmaa talous & talousrikollisuus](#)

- Skattemyndighetens grupp 25 personer
- Forskning på HEUNI 5-6 personer, varav två arbetar heltid
- Antittrafficking koordinator 5 personer varav två arbetar heltid
- Diskrimineringsombudsmannen cirka 30 personer i myndigheten
- Insatser på byggbolag, offentliga upphandlare, byggherrar mm

Sverige

Skatteverket: bedömer att svarta arbetsinkomster årligen uppgår till 91 miljarder kronor 2021 [BQ_POL045_Rapport_Myndigheter-i-samverkan_TA_PF.pdf](#)

Olika organisationsinitiativ:

- Rättvist byggande
- Olika byggföretags åtgärder
 - Information från olika underinformatörer
- Överklagande till domstol, avseende upphandlingar
- Överklagande avseende uppsagda hängavtal
- Insatser på byggbolag, offentliga upphandlare, byggherrar mm



Finnarna är inte nöjda...

- Lättentreprenörer
- Privata marknaden
- Ytterligare forskning på juridiska effekter

Regering och departement proaktiva

Svenskarna förefaller nöjda

- Glada över egna initiativ
 - Är dessa heltäckande?
 - Till vilka kostnader?

Regering och departement passiva, kanske reaktiva...